

ガイドで位置決め、2面止めの筋かい金物 外・内使い、床合板有・無OK!!

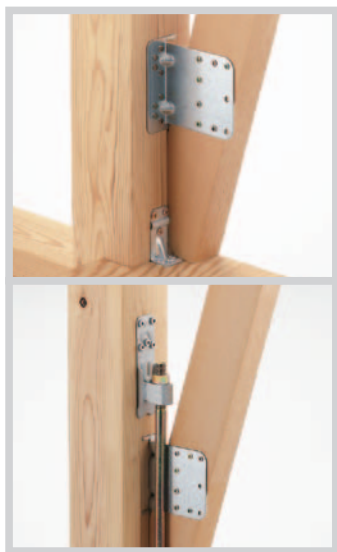

位置決めガイド

※筋かい側ビス穴9ヶ所のうち中央に近い7ヶ所に専用ビスを打ち込んでください。

■寸法図

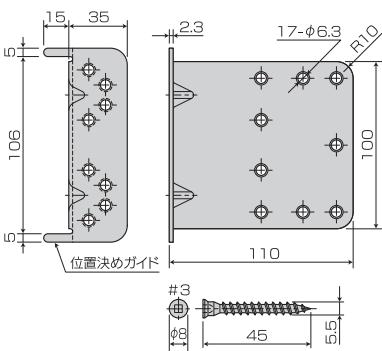

●使用接合具

専用ビス(四角穴付クリ皿ビス)	
筋かい側	5.5×45…7本
柱側	5.5×45…8本

※取り付けは、必ず専用ビスを使用し決められた本数を打ち込んでください。

●詳細データはP130の仕様図をご覧ください。

(一財)建材試験センター 品質性能試験(05A2772) KSPⅡ(外使い) 1mあたりの基準せん断耐力:3.6kN
(一財)建材試験センター 品質性能試験(05A3199) KSPⅡ(外使い・床合板28mm対応) 1mあたりの基準せん断耐力:3.7kN

(一財)建材試験センター 品質性能試験(06A3944) KSPⅡ(内使い) 1mあたりの基準せん断耐力:3.5kN
(一財)建材試験センター 品質性能試験(06A3943) KSPⅡ(内使い・床合板28mm対応) 1mあたりの基準せん断耐力:3.6kN

■取付図

●外使い

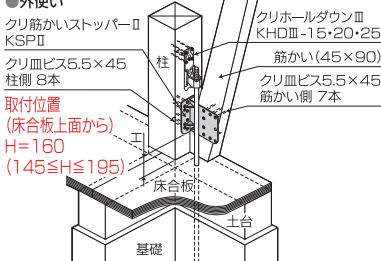

●内使い

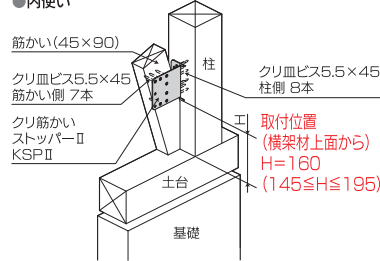

●外使い

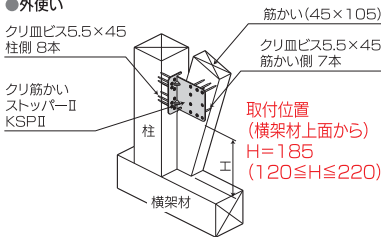

●内使い

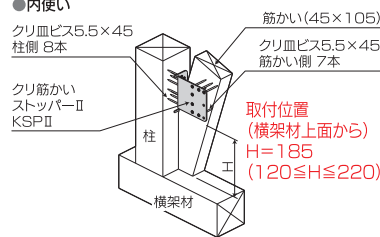

●外使い

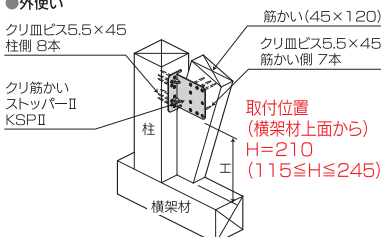

●内使い

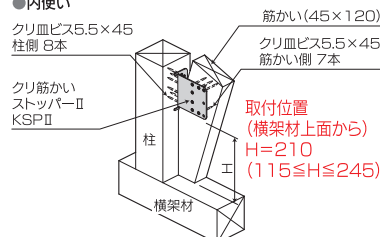

※決められた取付位置でご使用ください。

●筋かいのサイズ別取付位置

筋かいサイズ(mm)	標準位置(mm)	上限位置(mm)	下限位置(mm)
45×90	160	195	145
45×105	185	220	120
45×120	210	245	115

※グリーン以外の取付位置は社内試験データです。

用途・特徴

- 1.クリ筋かいストッパーⅡは、木造軸組工法において壁倍率2倍の筋かい(45×90以上)を柱と筋かいの2面で接合する金物です。
- 2.ホールダウン金物と緊結するアンカーボルトや引き寄せボルト等に干渉しにくく、左右どちらでも使い、内使いも可能です。又、床合板(28mm)が入っても使用可能です。
- 3.位置決めガイド付きの為、筋かいに合わせるだけで、取り付け位置が簡単に決まります。
- 4.コーナー部分が【やわらかカーブ】になっていますので、容易かつ安心して取り扱いが出来ます。

使用方法

●外使い(45×90筋かい使用時)

- 1.寸法カットされた筋かいをセットし、先付けされた筋かいにクリ筋かいストッパーⅡを合わせ、ガイドがとまる位置(約160mm)にセットします。
- 2.柱側に8ヶ所専用ビスクリ皿ビス(5.5×45)を打ち込み固定してください。
- 3.筋かい側にかかる固定穴で、筋かい中央に近い7ヶ所に専用ビスクリ皿ビス(5.5×45)を打ち込み固定してください。(取付図参照)

●内使い(45×90筋かい使用時)

- 1.横架材又は床合板上面から高さ約160mmの位置にクリ筋かいストッパーⅡをセットし、柱側8ヶ所に専用ビスクリ皿ビス(5.5×45)を打ち込み固定してください。
- 2.次に寸法カットされた筋かいをセットし、筋かい側にかかる固定穴で、筋かい中央に近い7ヶ所に専用ビスクリ皿ビス(5.5×45)を打ち込み固定してください。(取付図参照)

※施工時に位置決めガイドが不要な場合は、折り曲げて使用してください。

※筋かいサイズ別取付位置は上記の「筋かいのサイズ別取付位置」による。

商品名	クリ筋かいストッパーⅡ KSPⅡ
試験機関	(一財)建材試験センター/品質性能試験(05A2772・05A3199・06A3944・06A3943)
材質	JIS G 3302 溶融亜鉛めっき鋼板及び鋼帯SGHC相当
表面処理	JIS G 3302 溶融Z27
付属部品	専用ビス/四角穴付クリ皿ビス(5.5×45)…15本(筋かい用7本・柱用8本)
入数	50個/ケース(専用ビス:75本入×10袋)

仕口金物(筋かい)

仕口金物(柱頭・柱脚)

仕口金物(枹材用)

仕口金物(ホールダウン)

仕口金物(羽子板)

補強金物(短く・火打)

梁受け金物(大引き・根本)

垂木止め金物